

راهنمای فارسی

JBL

E65BTNC

هدفون دورگوشی بیسیم با قابلیت حذف نویز



تهیه شده در بخش خدمات پس از فروش شرکت شاب

آدرس: تهران، چیدر، میدان ندا، پلاک ۵۸

تلفن: (۱۰ خط) ۲۲۶۸۶۸۱۸

[www.shobtech.com](http://www.shobtech.com)  
[technical@shobtech.com](mailto:technical@shobtech.com)



نکته مهم: امکان پاسخگویی به تماس تلفنی در این کالا وجود دارد ولی این کالا جهت استفاده به عنوان "هندزفری" مناسب نیست.

(۱) محتویات داخل جعبه :

- یک عدد بلندگوی E65BTNC
- یک عدد کابل شارژ میکرو USB
- کابل صوتی جدا شدنی با ریموت

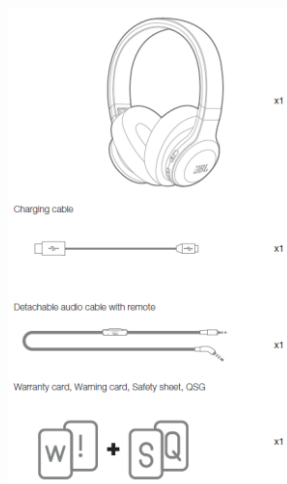

(۲) مرور کلی

a. دکمه ها و چراغها

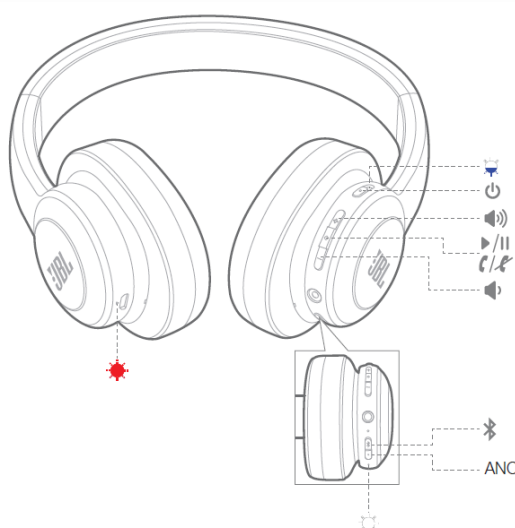

b. اتصالات

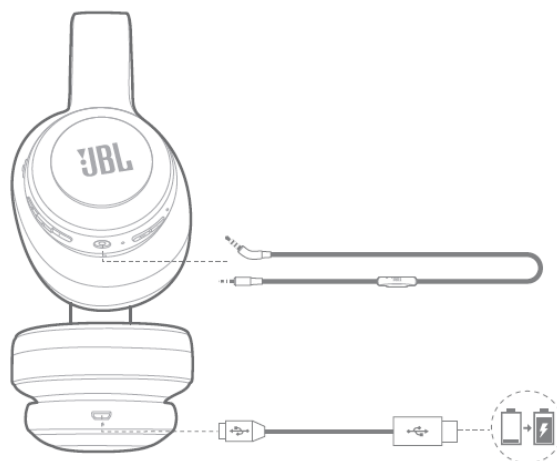

۳) اتصال بلوتوث

۱. هدفون را روشن کنید



نکته: ۳ ثانیه فاصله زمانی بین سوئیچ دوباره روشن و خاموش هدفون برای جلوگیری از خطا نیاز است.

۲. در صورت اتصال برای اولین بار، بعد از روشن شدن، هدفون به صورت خودکار وارد حالت pairing خواهد شد.

۳. به دستگاه بلوتوثی وصل شوید.

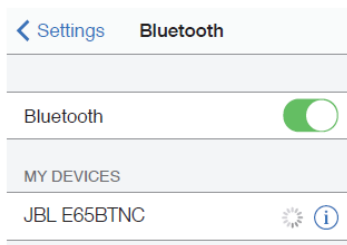

برای اتصال "JBL E65BTNC" را انتخاب کنید

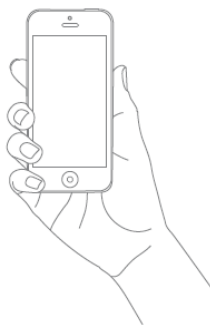

۴) کنترل موزیک

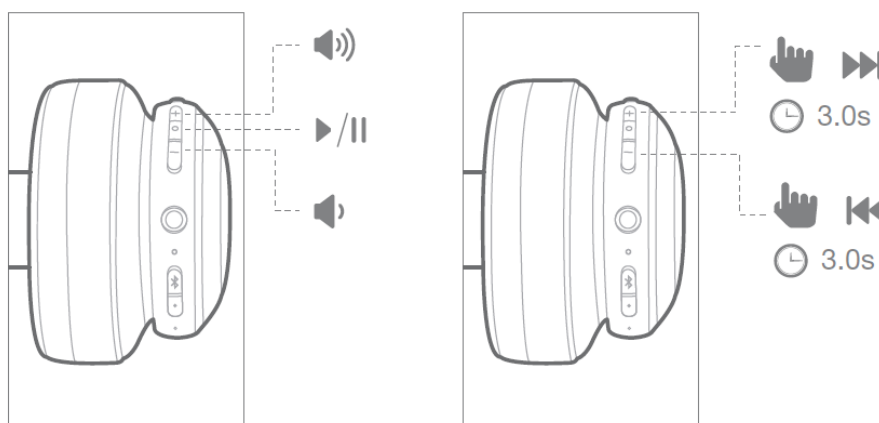

(۵) مدیریت تماسهای تلفنی

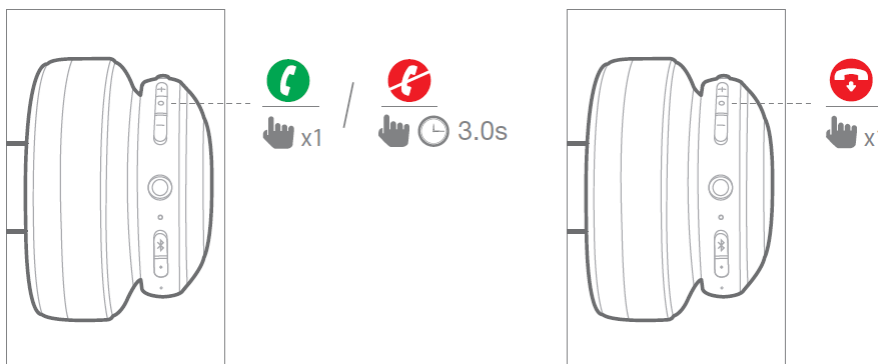

(۶) دستیار صوتی

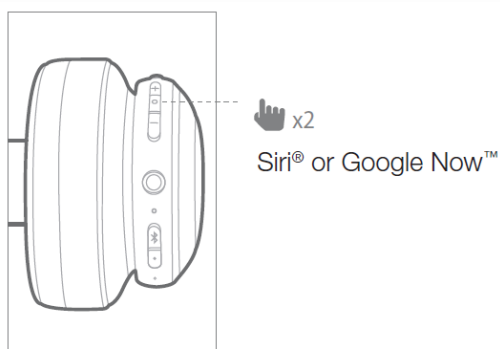

(۷) حالت گوش دادن باسیم (wired listening)

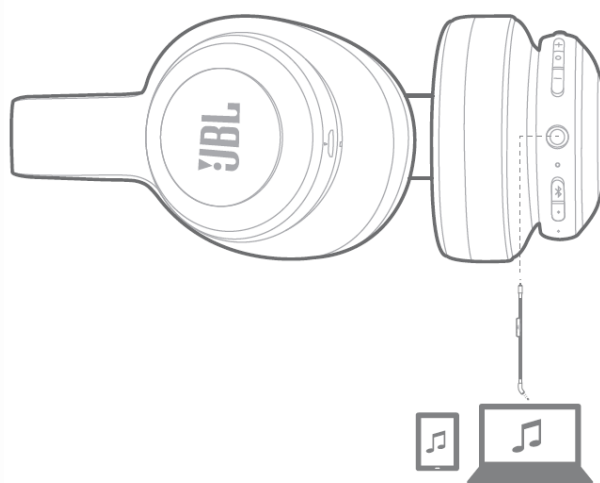

### ۸) فعال کردن حذف نویز (Active noise cancelling)

- a. به صورت کارخانه ای ANC فعال است.
- b. در حالت گوش دادن بیسیم، دکمه ANC را طولانی فشار دهید تا خاموش و روشن شود.
- c. در حالت گوش دادن باسیم، هدفون را روشن کنید و دکمه ANC را طولانی فشار دهید تا روشن شود. هدفون را خاموش کنید تا ANC خاموش شود.

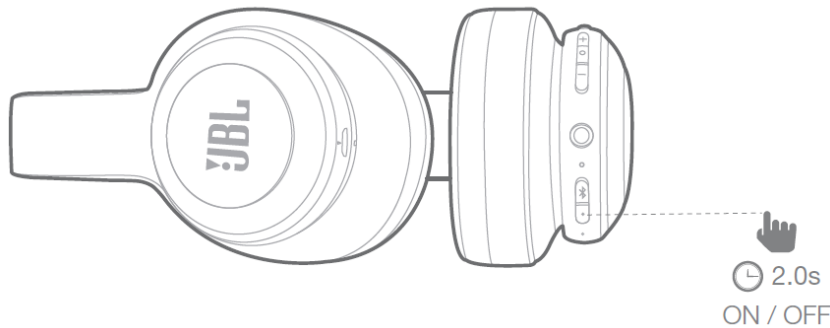

### ۹) سوئیچ بین دستگاهها

۱. هدفون را با دستگاه بلوتوثی اول pair کنید و وصل شوید (قسمت ۳ اتصال بلوتوث را ببینید)
۲. هدفون را با دستگاه بلوتوثی دوم pair کنید و وصل شوید

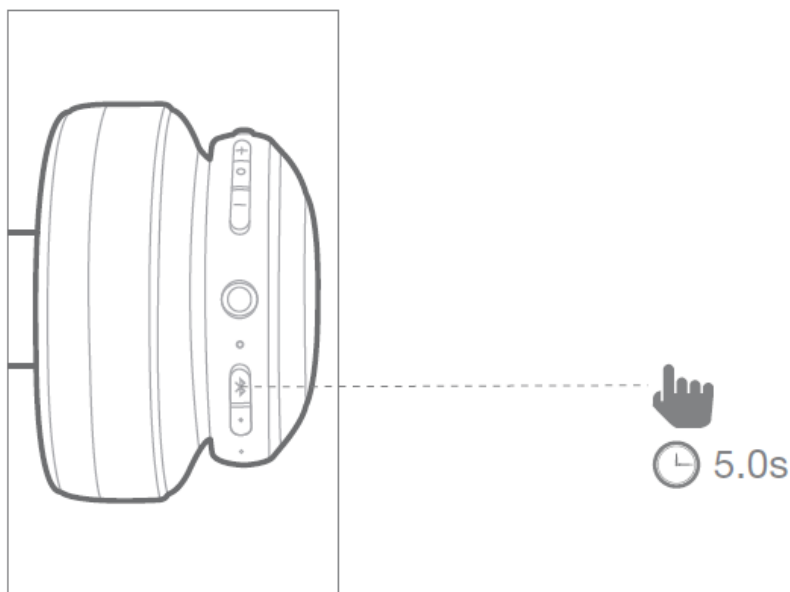

۳. به دستگاه بلوتوثی وصل شوید.

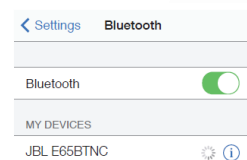

برای اتصال "JBL E65BTNC" را انتخاب کنید

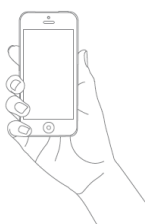

۴. به لیست دستگاههای بلوتوثی در دستگاه اول برگردید و برای اتصال، هدفون را انتخاب کنید.

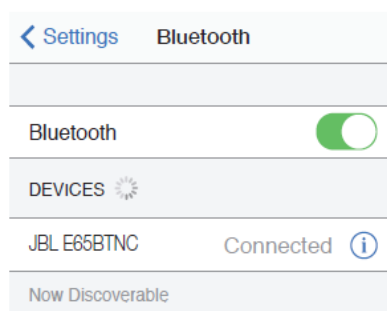
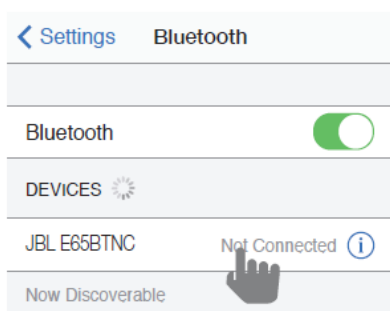

نکات:

a. حداکثر دو دستگاه قابل اتصال همزمان با هدفون هستند.



b. برای سوئیچ بین منابع موسیقی، پخش موزیک روی دستگاه فعلی را متوقف کنید و پخش روی دستگاه دوم را انتخاب کنید.

c. تماسهای تلفنی همیشه اولویت دارند.

d. اگر دستگاهی خارج از محدوده بلوتوث برود یا خاموش شود، ممکن است لازم باشد به صورت دستی دوباره به دستگاه دیگری وصل شوید. قسمت ۹ مرحله سوم را ببینید.

### ۱۰ عملکرد چراغ

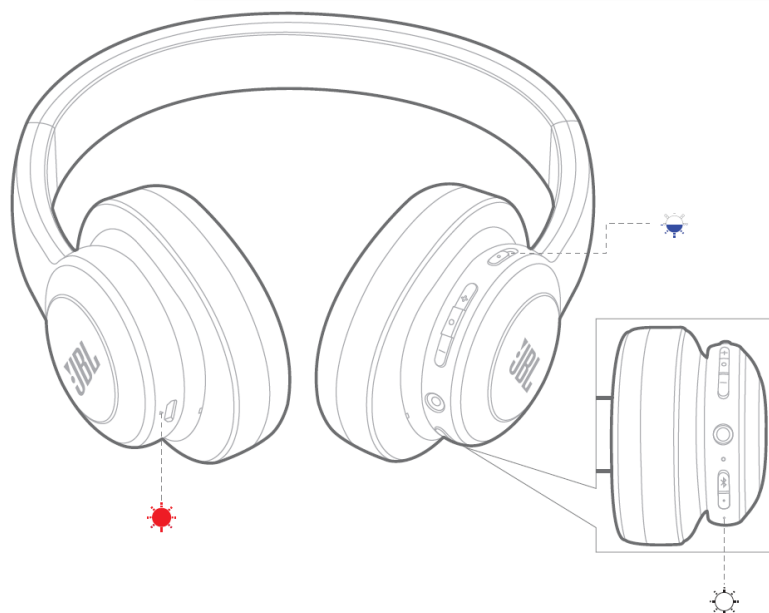

وضعیت چراغ	حالت هدفون
آهسته (White starburst)	تغذیه روشن (Power icon)
تند (Blue starburst)	در حال pair شدن بلوتوث (Bluetooth icon)
روشن (Blue circle)	بلوتوث وصل شد (Bluetooth icon)
آهسته (Red starburst)	شارژ کم باتری (Battery icon)
خاموش (White circle)	شارژ کامل است (Battery icon)
روشن (Red circle)	در حال شارژ باتری (Battery icon)
روشن (White circle)	ANC (ANC icon)
خاموش (White circle)	ANC (ANC icon)



## مشخصات دستگاه : JBL E65BTNC

- Driver size: 40mm
- Dynamic frequency response range: 20Hz-20kHz
- Sensitivity: 95dB
- Maximum SPL: 108dB
- Microphone sensitivity @1kHz dB v/pa: -42
- Impedance: 32ohm
- Bluetooth transmitted power:0-4dbm
- Bluetooth transmitted modulation: GFSK,  $\pi/4$ DQPSK, 8DPSK
- Bluetooth frequency: 2.402GHz-2.48GHz
- Bluetooth profiles: HFP v1.6, HSP v1.2, A2DP v1.2, AVRCP v1.4
- Bluetooth version: V4.1
- Battery type: Polymer Li-ion Battery (3.7V, 610mAh)
- Charging time: 2 hours
- Talk time with BT on: Up to 24 hours
- Music play time with BT on and ANC off: Up to 24 hours
- Music play time with BT on and ANC on: Up to 15 hours
- Music play time with BT off and ANC on: Up to 30 hours
- Weight (g): 258g