

راهنمای فارسی

JBL T205BT هدفون بیسیم



تهیه شده در بخش خدمات پس از فروش شرکت شاب

آدرس: تهران، چیدر، میدان ندا، پلاک ۵۸

تلفن: (۱۰ خط) ۲۲۶۸۶۸۱۸

www.shobtech.com
technical@shobtech.com



نکته مهم: امکان پاسخگویی به تماس تلفنی در این کالا وجود دارد ولی این کالا جهت استفاده به عنوان "هندزفری" مناسب نیست.

۱) محتویات داخل جعبه



۲) بررسی

۱. دکمه ها و چراغها

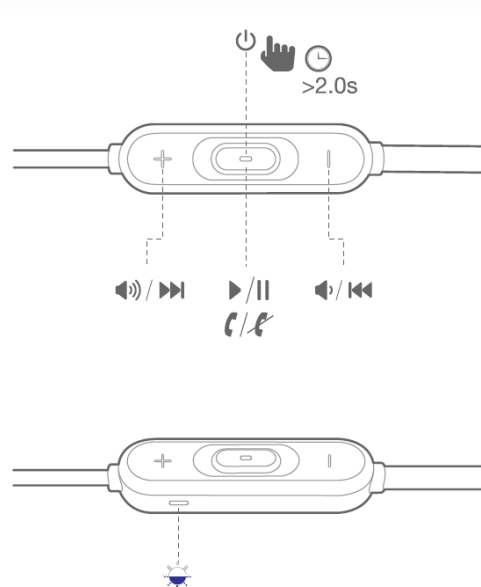

۲. شارژ

برای شارژ باتری هدفون، کابل شارژ USB را به این محل وصل کنید.

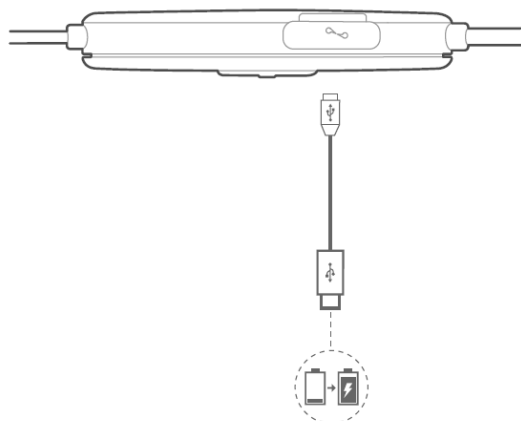

۳) استفاده از هدفون

سیم هدفون را پشت گردن ببندید

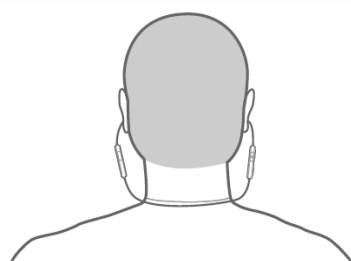

۴) اتصال بلوتوث :

۱. هدفون را روشن کنید

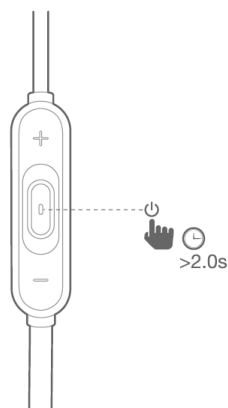

۲. اگر بار اول است که وصل میشوید ، هدفون بعد از روشن شدن به صورت خودکار وارد حالت جفت شدن میشود.

۳. به وسیله بلوتوثی وصل شوید

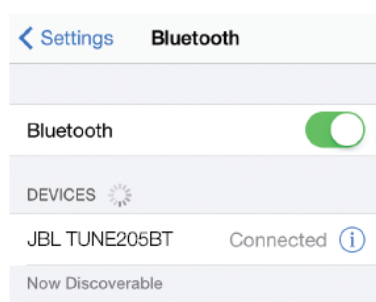
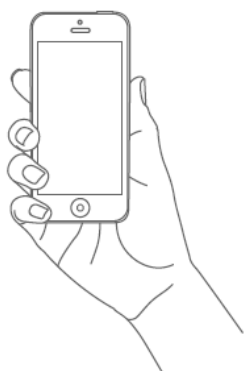

برای اتصال "JBL TUNE205BT" را انتخاب کنید

۵) موزیک

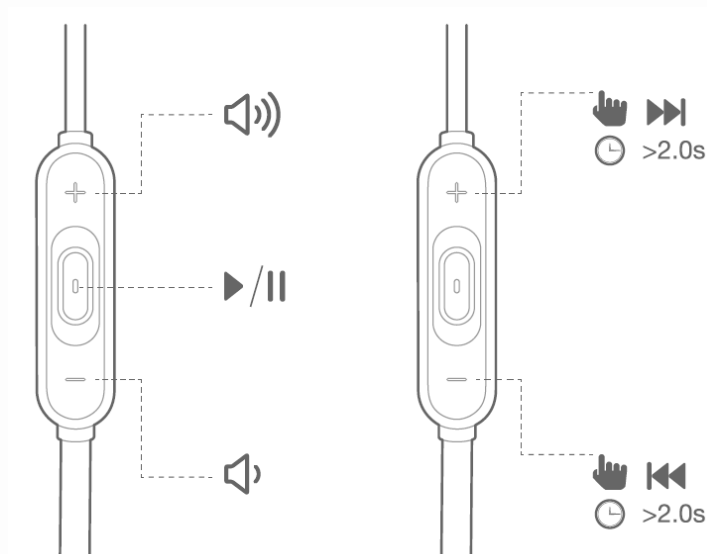

۶) تماس تلفنی

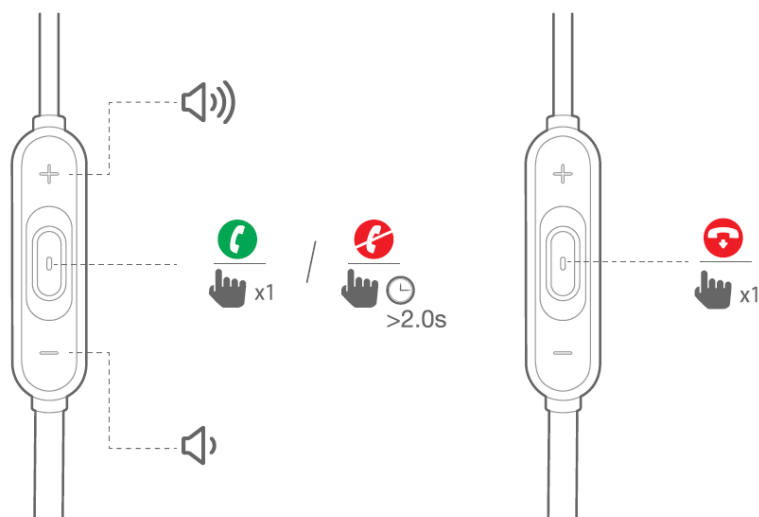

۷) عملکرد چراغ

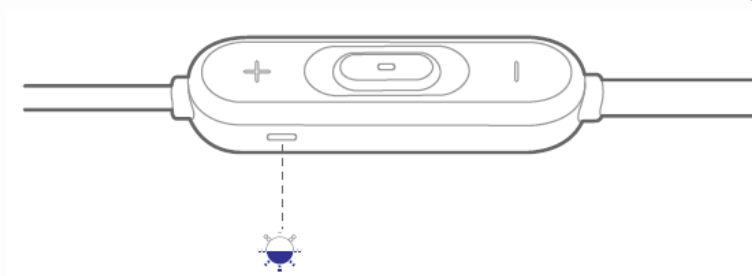

حالت هدفون	وضعیت چراغ
① تغذیه روشن	☀️ x1
① تغذیه خاموش	☀️ x1
هیچ دستگاهی وصل نیست	● روشن
🔗 بلوتوث در حال pairing	☀️ سریع
🔗 بلوتوث وصل شد	● روشن
🔋 شارژ کم باتری	☀️ آهسته
🔋 شارژ باتری کامل است	☀️ خاموش
🔋 در حال شارژ باتری	● روشن

مشخصات دستگاه T205BT :

- Driver size: 12.5mm
- Dynamic frequency response range:
20Hz-20kHz
- Sensitivity: 100dB SPL/1mw
- Maximum SPL: 100dB @1kHz
- Microphone sensitivity @1kHz dB v/pa: -21
- Impedance: 32Ω
- Bluetooth transmitted power: 0~4dBm
- Bluetooth transmitted modulation:
GFSK,DQPSK, 8-DPSK
- Bluetooth frequency:2.402GHz-2.48GHz
- Bluetooth profiles: HFP v1.5, HSP v1.2, A2DP
v1.2, AVRCP v1.5
- Bluetooth version: V4.1
- Battery type: GSP051230 01
- Polymer Li-ion Battery (3.7V, 120mAh)
- Charging time: <2hr
- Music play time with BT on: >6hr
- Talk time with BT on:>6hr
- Weight (g): 16.5g